

Phú Lương, ngày 30 tháng 3 năm 2026

GIẤY PHÉP XÂY DỰNG

Số: 14 /GPXD

(Sử dụng cho nhà ở riêng lẻ)

1. Cấp cho: Bà NGUYỄN THỊ THUẬN; Số định danh cá nhân: 019176003041.

- Địa chỉ: Xóm Tràng Học, xã Phú Lương, tỉnh Thái Nguyên.

2. Được phép xây dựng công trình: Nhà ở riêng lẻ.

- Mã số thông tin công trình: Không có.

- Theo thiết kế: Hồ sơ thiết kế nhà ở gia đình.

- Cấp công trình: Cấp IV..

- Do: Chủ hộ tự thiết kế.

- Gồm các nội dung sau:

+ Vị trí xây dựng (ghi rõ lô đất, địa chỉ): Thửa đất số 480 ; tờ bản đồ số 32; Diện tích 1249,6m² đất ONT+CLN (trong đó có 80,0m² đất ONT) Tại xóm Tràng Học, xã Phú Lương, tỉnh Thái Nguyên

+ Cốt xây dựng: Cos -0.51 (Bằng cốt sân hoàn thiện).

+ Khoảng lùi (nếu có): Theo sơ đồ định vị công trình.

+ Mật độ xây dựng: **95,6%**; hệ số sử dụng đất: **0,95 lần**.

+ Chỉ giới đường đỏ, chỉ giới xây dựng: Theo bản vẽ mặt bằng công trình trên lô đất kèm theo sơ đồ vị trí công trình.

+ Diện tích xây dựng tầng 1 (tầng trệt): **76,5m²**.

+ Tổng diện tích sàn: **76,5m²**.

+ Chiều cao công trình: **9,1m** (tính từ cos 0.00).

+ Số tầng: **01 tầng**.

3. Giấy tờ về quyền sử dụng đất: Giấy chứng nhận quyền sử dụng đất số AA07260038 vào sổ cấp giấy chứng nhận quyền sử dụng đất số CN4249 do Chi nhánh Văn phòng đăng ký đất đai Khu vực VII cấp ngày 25/3/2026.

4. Giấy phép này có hiệu lực khởi công xây dựng trong thời hạn 12 tháng kể từ ngày cấp; quá thời hạn trên thì phải đề nghị gia hạn giấy phép xây dựng.

Nơi nhận:

- Bà: Nguyễn Thị Thuận;

- TT Dịch vụ tổng hợp;

- Trưởng xóm Tràng Học;

- Lưu: VT, KT

TM. ỦY BAN NHÂN DÂN

KT. CHỦ TỊCH

PHÓ CHỦ TỊCH



Nguyễn Minh Tuấn

CHỦ ĐẦU TƯ PHẢI THỰC HIỆN CÁC NỘI DUNG SAU ĐÂY:

1. Phải hoàn toàn chịu trách nhiệm trước Pháp luật nếu xâm phạm các quyền hợp pháp của các chủ sở hữu liền kề và đảm bảo các yêu cầu về an toàn chịu lực, an toàn phòng chống cháy nổ, bảo vệ môi trường, hành lang an toàn giao thông theo quy định và về tính chính xác, trung thực của nội dung hồ sơ đề nghị cấp giấy phép xây dựng.
2. Phải thực hiện đúng các quy định của Pháp luật về đất đai, về đầu tư xây dựng và Giấy phép xây dựng này.
3. Xuất trình Giấy phép xây dựng cho cơ quan có thẩm quyền khi được yêu cầu theo quy định của Pháp luật và treo biển báo tại địa điểm xây dựng theo quy định.
4. Khi điều chỉnh thiết kế làm thay đổi một trong các nội dung quy định tại khoản 1 điều 98 của Luật Xây dựng năm 2014 thì phải đề nghị điều chỉnh Giấy phép xây dựng và chờ quyết định của cơ quan cấp giấy phép.

ĐIỀU CHỈNH/GIA HẠN GIẤY PHÉP:

1. Nội dung Điều chỉnh/gia hạn:
-
-
2. Thời gian có hiệu lực của giấy phép:
-
-

....., ngày.....tháng.....năm.....

TM. ỦY BAN NHÂN DÂN
KT. CHỦ TỊCH
PHÓ CHỦ TỊCH

CỘNG HÒA XÃ HỘI CHỦ NGHĨA VIỆT NAM
ĐỘC LẬP - TỰ DO - HẠNH PHÚC

ỦY BAN NHÂN DÂN XÃ PHÚ LƯƠNG
PHÒNG KINH TẾ

GIẤY PHÉP XÂY DỰNG

Số: /

Ngày: tháng năm 20.....

Khoản: m.....

BẢN VẼ THIẾT KẾ XIN CẤP PHÉP XÂY DỰNG

CÔNG TRÌNH: NHÀ Ở GIA ĐÌNH

CHỦ HỘ: NGUYỄN THỊ THUẬN

ĐỊA ĐIỂM XD: XÓM TRĂNG HỌC - XÃ PHÚ LƯƠNG- TỈNH THÁI NGUYÊN

(CHỦ HỘ TỰ THIẾT KẾ)

Thuận
Nguyễn Thị Thuận

MẶT BẰNG CÔNG TRÌNH TRÊN LÔ ĐẤT KÈM THEO SƠ ĐỒ VỊ TRÍ CÔNG TRÌNH



VỊ TRÍ XÂY DỰNG CÔNG TRÌNH

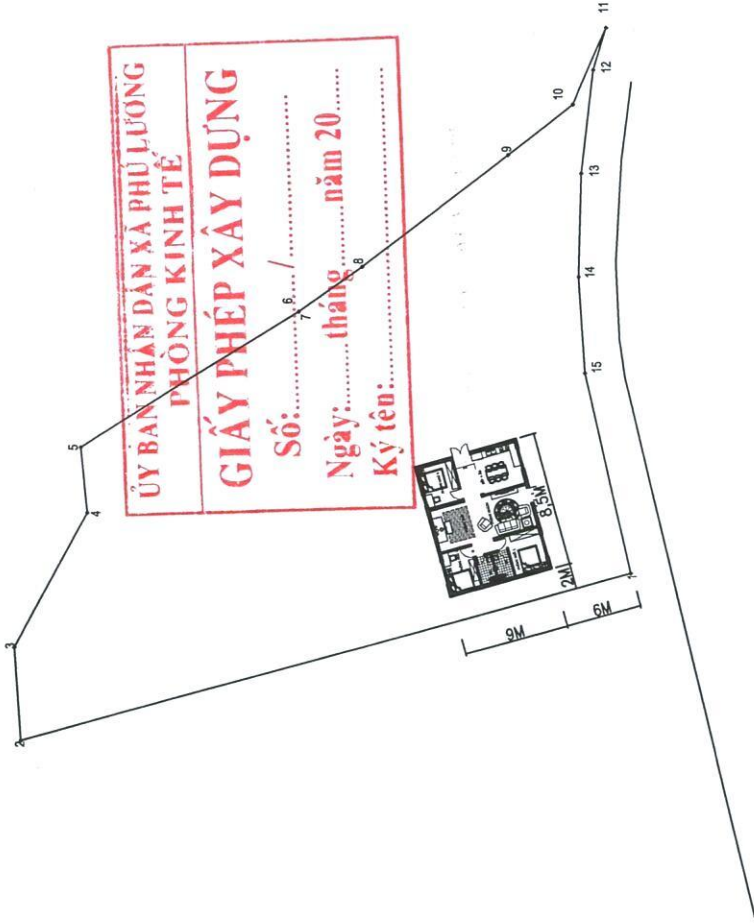

ỦY BAN NHÂN DÂN XÃ PHÚ LƯƠNG
PHÒNG KINH TẾ

GIẤY PHÉP XÂY DỰNG

Số: /
Ngày: tháng năm 20.....
Ký tên:

BẢNG KÍCH THƯỚC THỬA ĐẤT

MỤC ĐÍCH SỬ DỤNG ĐẤT	CẠNH	CHIỀU DÀI (M)
TRONG ĐÓ: 80M2 ĐẤT THỔ CỬ; 1.169.6M2 ĐẤT CÂY LẬU NĂM DIỆN TÍCH: 1.249.6M2	1-2	49.72
	2-3	7.40
	3-4	12.04
	4-5	5.13
	5-6	20.11
	6-7	0.07
	7-8	6.05
	8-9	12.71
	9-10	8.19
	10-11	6.58
	11-12	3.50
	12-13	8.12
	13-14	8.13
	14-15	7.63
	15-1	16.05

BẢNG RANH GIỚI XÂY DỰNG

DIỆN TÍCH XÂY DỰNG	CẠNH	CHIỀU DÀI (M)
DIỆN TÍCH: 76.5 M2	A-B	8.50
	B-C	9.00
	C-D	8.50
	D-A	9.00

GHI CHÚ

- VỊ TRÍ XÂY DỰNG: THỬA ĐẤT SỐ 480, TỜ BẢN ĐỒ SỐ 32
ĐỊA CHỈ: XÃ PHÚ LƯƠNG, X. PHÚ LƯƠNG
- LOẠI CÔNG TRÌNH: CẤP IV
- NHÀ XIN PHÉP XÂY DỰNG: XÂY MỚI, 01 TẦNG, KC MÓNG TRỤ BCT
+ DIỆN TÍCH XÂY DỰNG: 76.5 M2
+ TỔNG DIỆN TÍCH SÀN: 76.5 M2

CÔNG TRÌNH: NHÀ Ở GIA ĐÌNH

ĐỊA ĐIỂM XÂY DỰNG:
X. PHÚ LƯƠNG, TỈNH THAI NGUYÊN

THIẾT KẾ
Thuần

NGUYỄN THỊ THUẦN

T. K. B. V. T. C
NĂM 2025

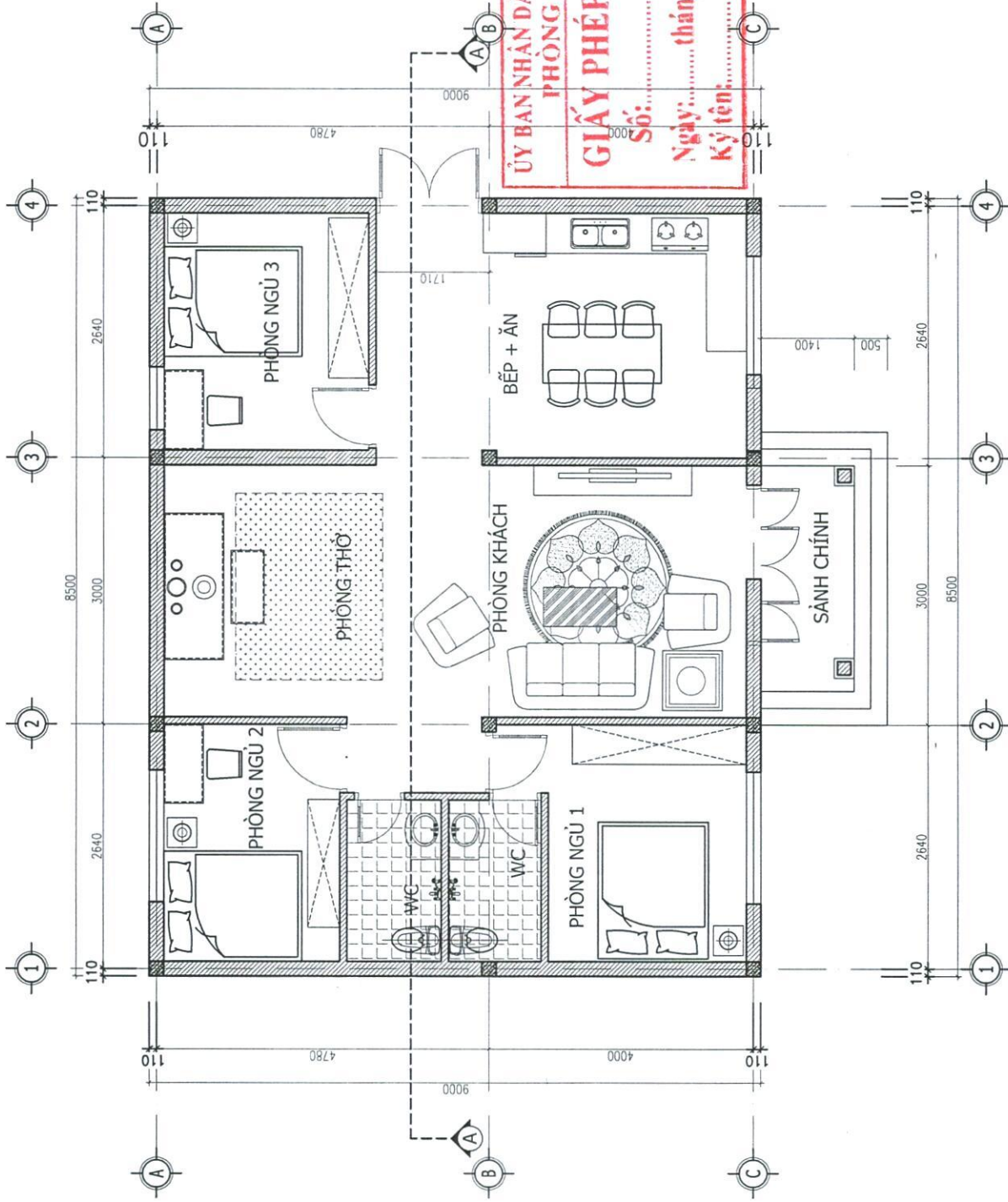

MẶT BẰNG TẦNG 1

CÔNG TRÌNH: NHÀ Ở GIA ĐÌNH

ĐỊA ĐIỂM XÂY DỰNG:
XOM TRẢNG HỌC
XÃ PHÚ LƯƠNG, TỈNH THÁI NGUYÊN

THIẾT KẾ
Thuần

NGUYỄN THỊ THUẬN

MẶT BẰNG TẦNG 1

T.K.B.V.T.C
NĂM 2026

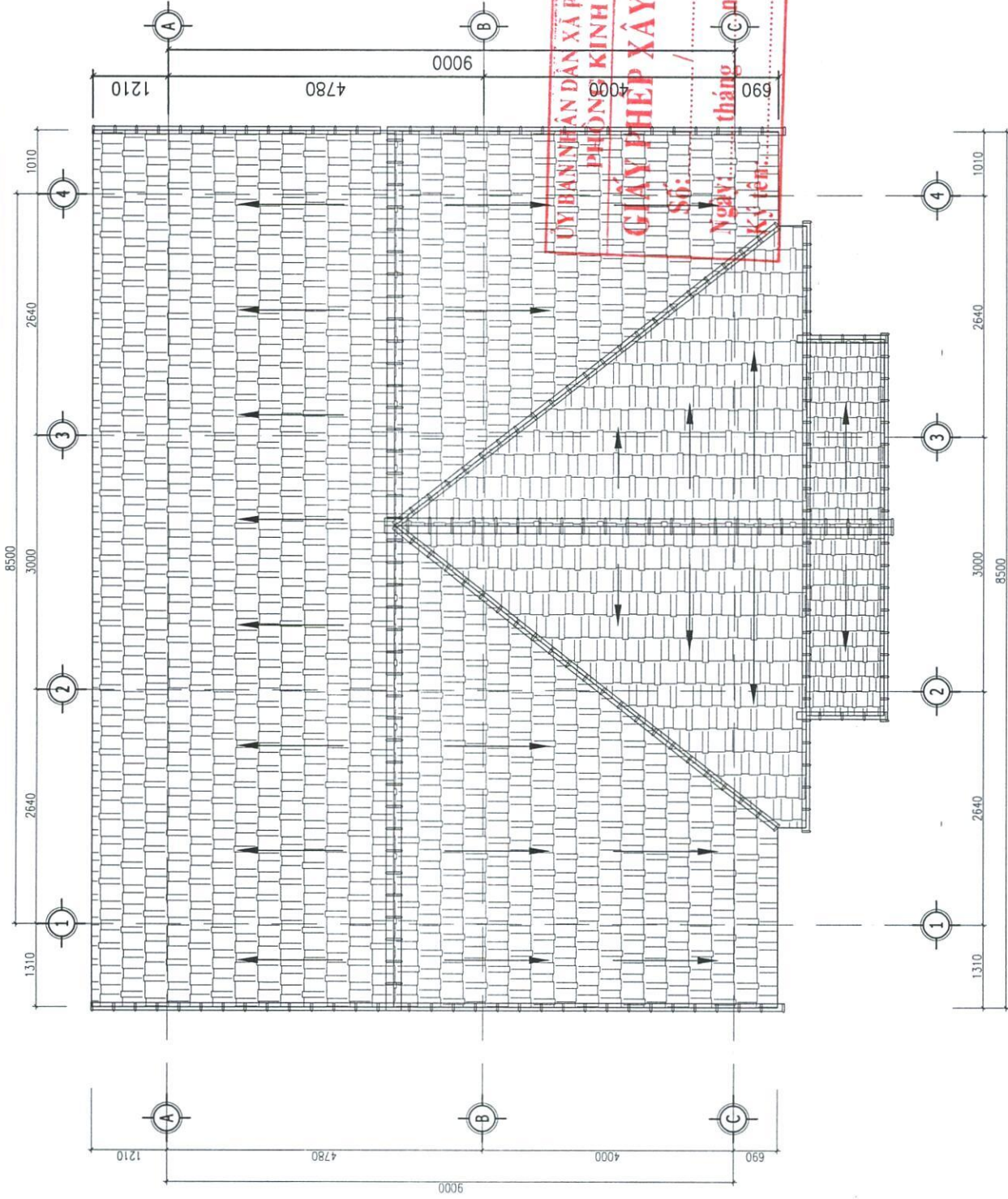

ỦY BAN NHÂN DÂN XÃ PHÚ LƯƠNG
 PHÒNG KINH TẾ
GIẤY PHÉP XÂY DỰNG
 Số: /
 Ngày: tháng năm 20.....
 Ký tên:

MẶT BẰNG MÁI

CÔNG TRÌNH: NHÀ Ở GIA ĐÌNH		ĐỊA ĐIỂM XÂY DỰNG: XOM TRẢNG HỌC XÃ PHÚ LƯƠNG, TỈNH THÁI NGUYÊN	
THIẾT KẾ	<i>Thuần</i>	NGUYỄN THỊ THUẦN	MẶT BẰNG MÁI
			T. K. B. V. T. C NĂM 2026

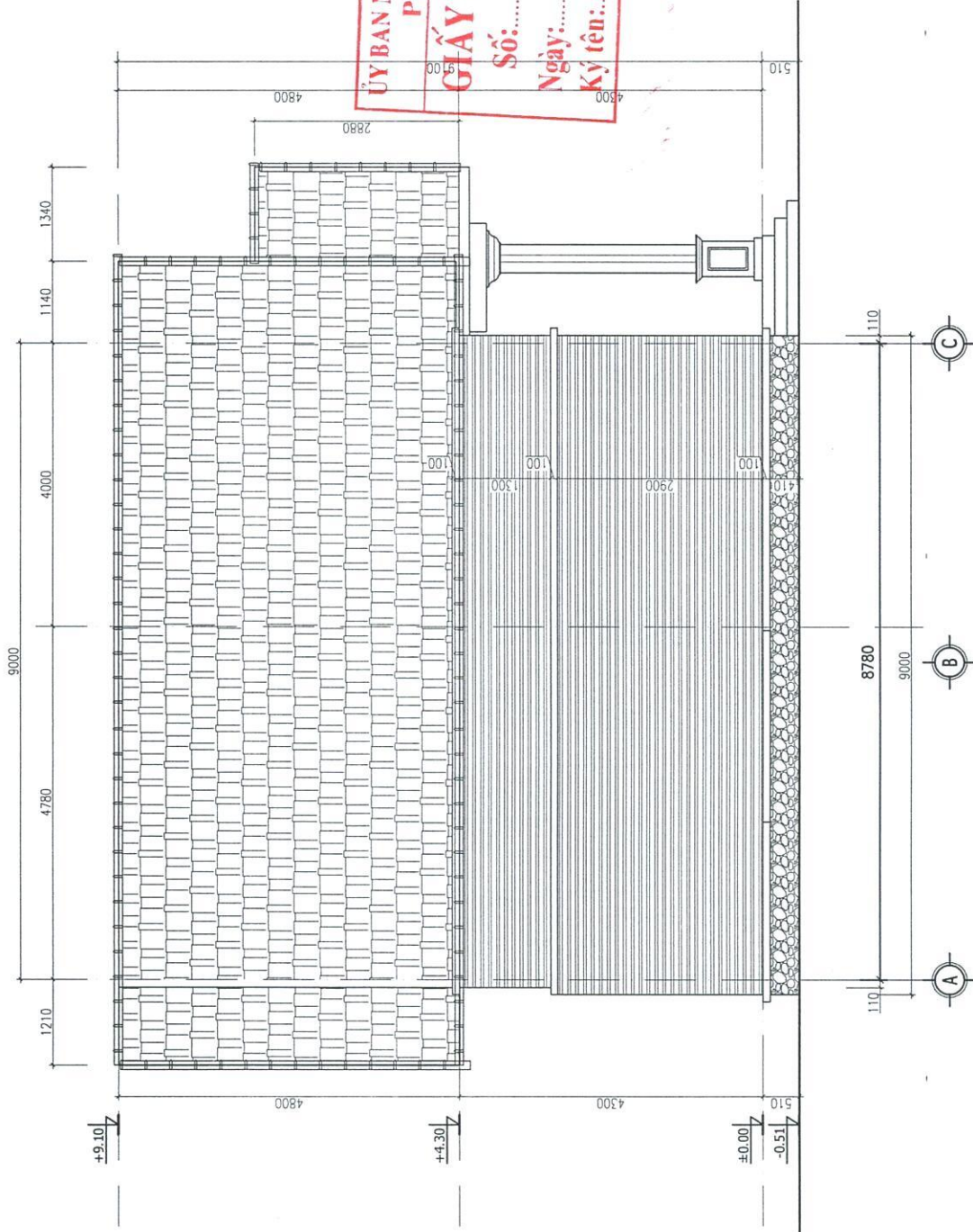

ỦY BAN NHÂN DÂN XÃ PHÚ LƯƠNG
PHÒNG KINH TẾ
GIẤY PHÉP XÂY DỰNG
 Số: /
 Ngày: tháng năm 20
 Ký tên:

MẶT ĐỨNG TRỤC A - C

CÔNG TRÌNH: NHÀ Ở GIA ĐÌNH		ĐỊA ĐIỂM XÂY DỰNG: XOM TRẢNG HỌC XÃ PHÚ LƯƠNG, TỈNH THÁI NGUYÊN	
THIẾT KẾ <i>Thiện</i>	NGUYỄN THỊ THUẬN	MẶT ĐỨNG TRỤC A - C T. K. B. V. T. C NĂM 2025	

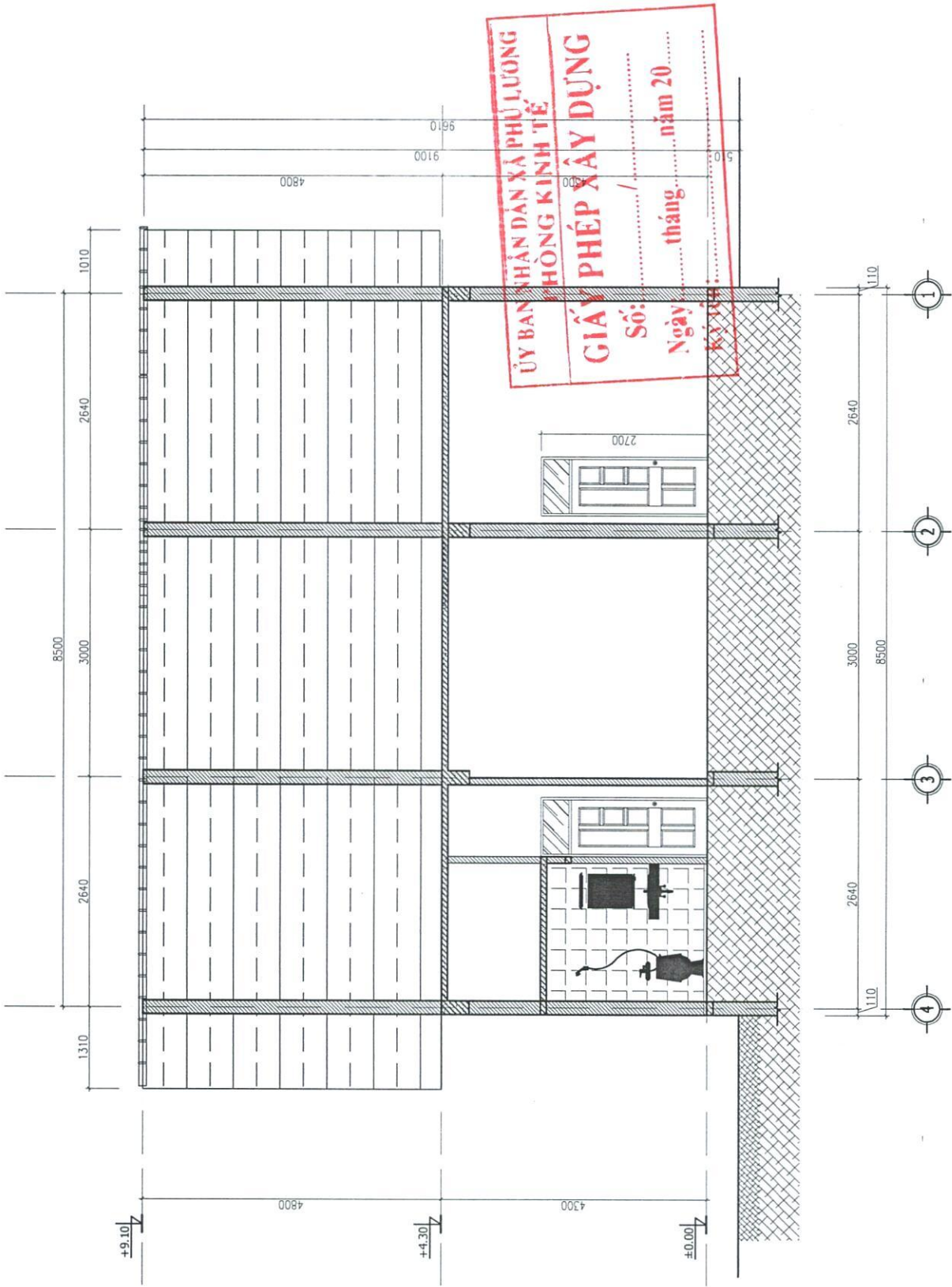

MẶT CẮT A - A

CÔNG TRÌNH: NHÀ Ở GIA ĐÌNH		ĐỊA ĐIỂM XÂY DỰNG: XOM TRẢNG HỌC XÃ PHÚ LƯƠNG, TỈNH THAI NGUYÊN	
THIẾT KẾ	THAY	NGUYỄN THỊ THUẬN	MẶT CẮT A - A
			T. K. B. V. T. C NĂM 2026

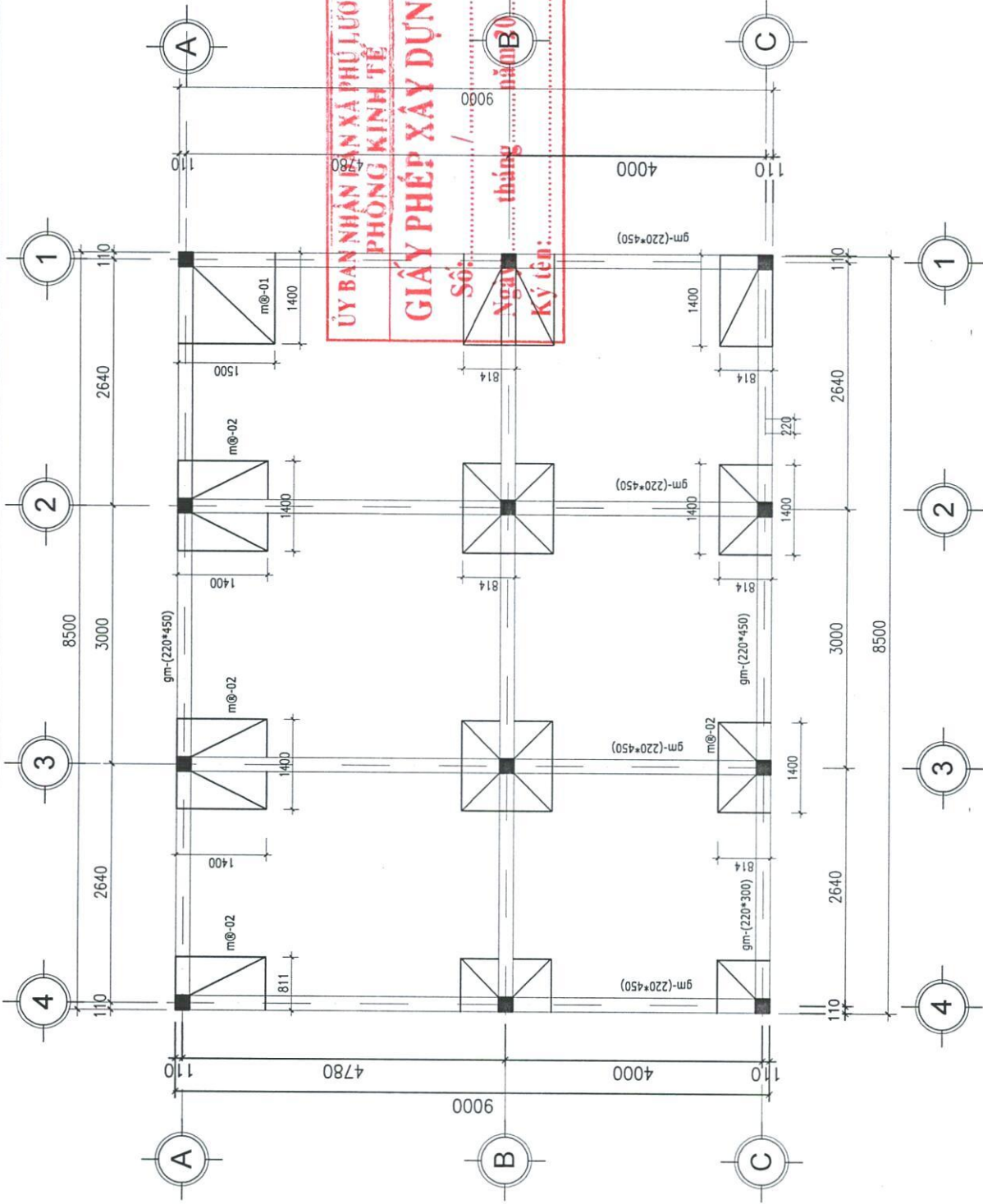

ỦY BAN NHÂN DÂN XÃ PHÚ LƯƠNG
PHÒNG KINH TẾ
GIẤY PHÉP XÂY DỰNG
 Số: /
 Ngày: tháng năm 2020
 Ký tên:

MẶT BẰNG MÓNG

CÔNG TRÌNH: NHÀ Ở GIA ĐÌNH		ĐỊA ĐIỂM XÂY DỰNG: XOM TRẢNG HỌC XÃ PHÚ LƯƠNG, TỈNH THÁI NGUYÊN	
THIẾT KẾ	<i>Thiện</i> NGUYỄN THỊ THUẬN	MẶT BẰNG MÓNG T. K. B. V. T. C. NĂM 2020	

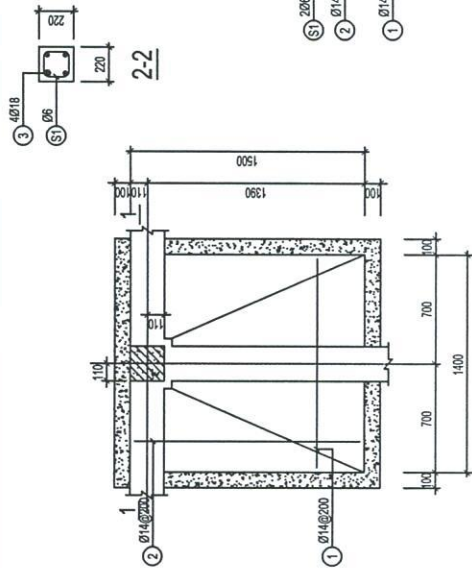

MD-01 (SL: 02 CK)

MẶT CẮT 1-1

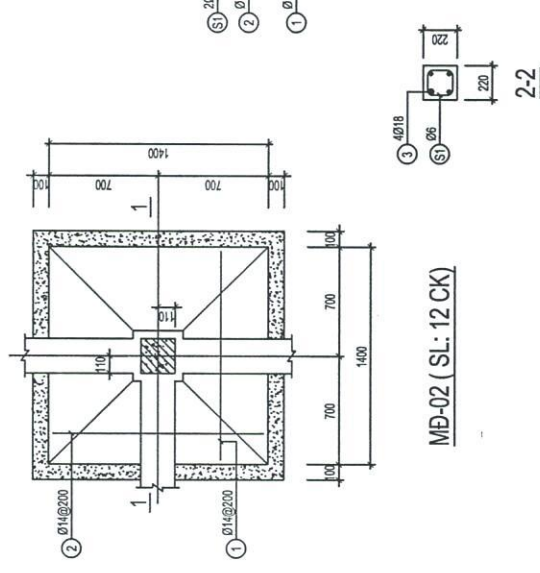

MD-02 (SL: 12 CK)

MẶT CẮT 1-1

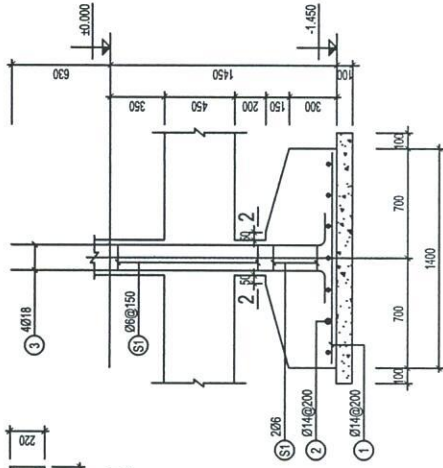

MẶT CẮT ĐẦU GÓI

DÀM GM-(220X450) (SL= 01, L= 86.9)

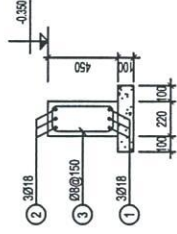

MẶT CẮT GIỮA NHỊP

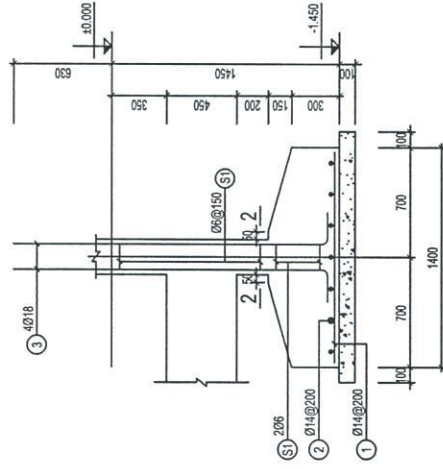
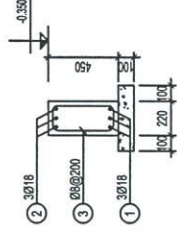

MẶT CẮT ĐẦU GÓI

DÀM GM-(220X300) (SL= 01, L= 21.8m)

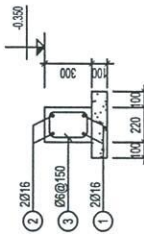

MẶT CẮT GIỮA NHỊP

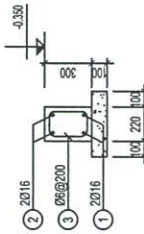

**ỦY BAN NHÂN DÂN XÃ PHÚ LƯƠNG
PHÒNG KINH TẾ**

GIẤY PHÉP XÂY DỰNG

Số: /

Ngày: tháng năm 20.....

Ký tên:

CHI TIẾT MÓNG

CÔNG TRÌNH: NHÀ Ở GIA ĐÌNH

ĐỊA ĐIỂM XÂY DỰNG:
XOM TRẢNG HỌC
XÃ PHÚ LƯƠNG, TỈNH THÁI NGUYÊN

THIẾT KẾ

NGUYỄN THỊ THUẬN

CHI TIẾT MÓNG

T. K. B. V. T. C

NĂM 2025

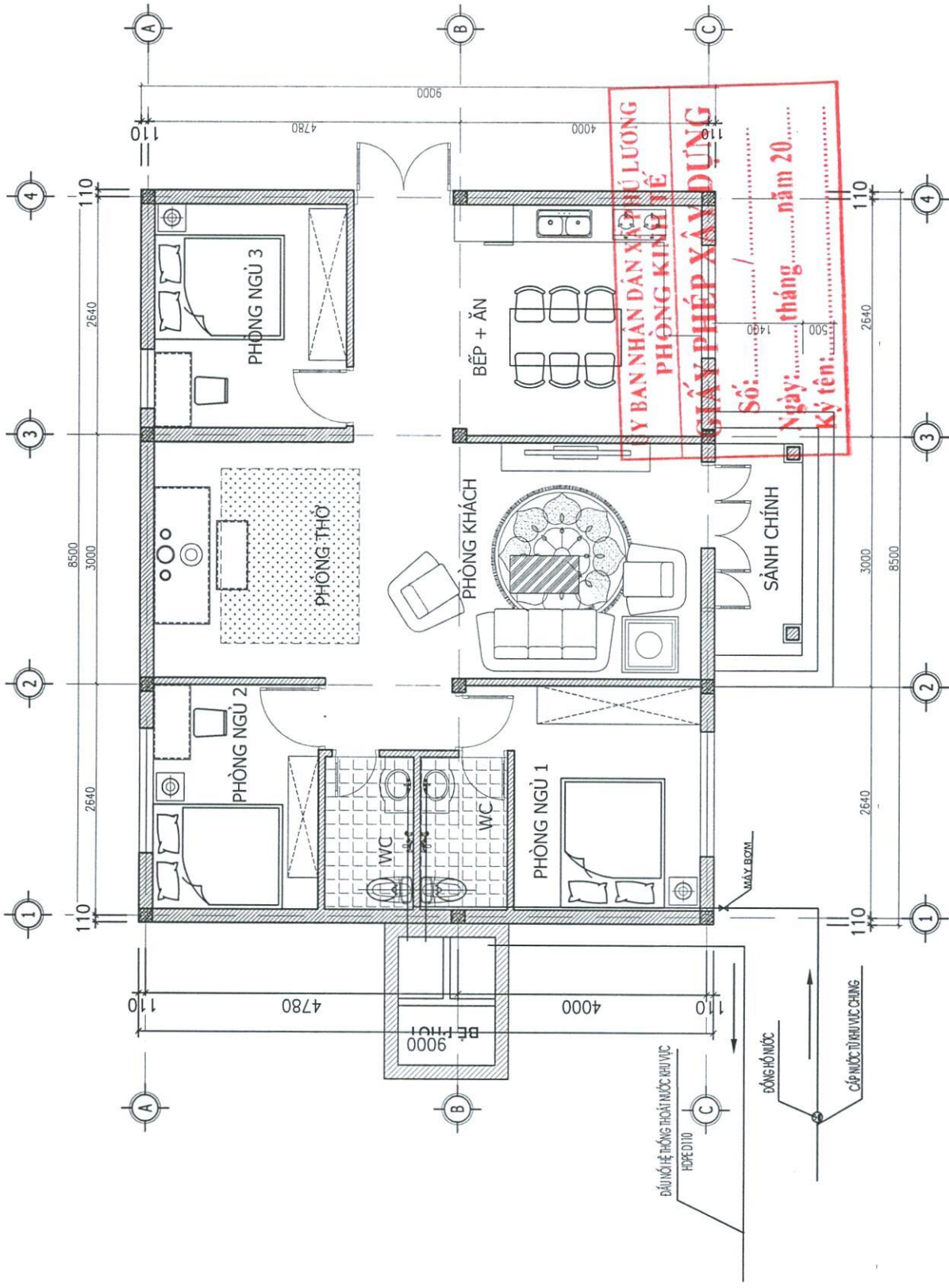

MẶT BẰNG CẤP THOÁT NƯỚC

ĐỊA ĐIỂM XÂY DỰNG: XOM TRANG HỌC XÃ PHU LƯƠNG, TỈNH THÁI NGUYÊN		CÔNG TRÌNH: NHÀ Ở GIA ĐÌNH	
MẶT BẰNG CẤP THOÁT NƯỚC		THIẾT KẾ: <i>Thuận</i>	
T. K. B. V. T. C NĂM 2026		NGUYỄN THỊ THUẬN	

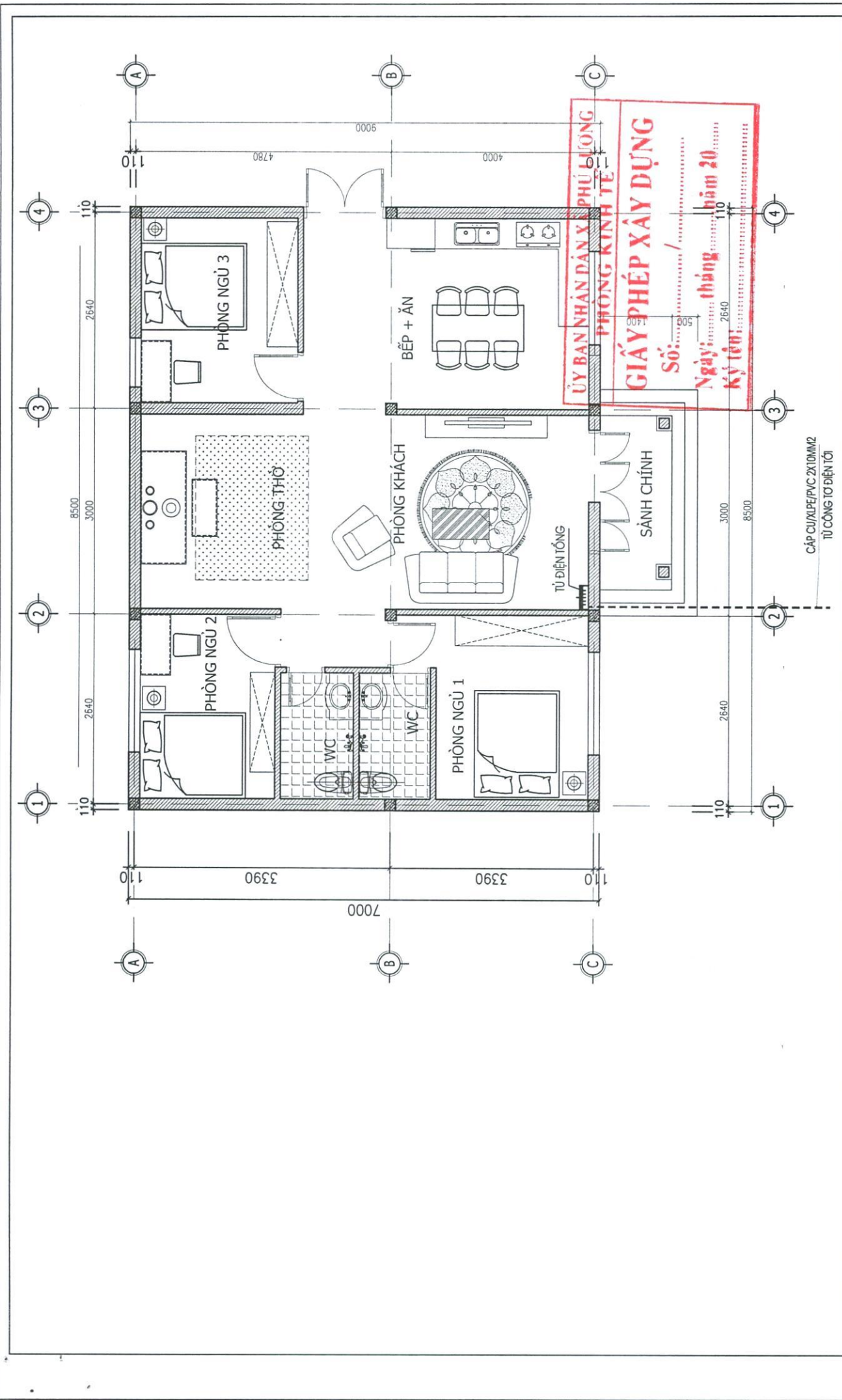

MẶT BẰNG CẤP ĐIỆN

ĐỊA ĐIỂM XÂY DỰNG: XOM TRẢNG HỌC XÃ PHÚ LƯƠNG, TỈNH THÁI NGUYÊN		CÔNG TRÌNH: NHÀ Ở GIA ĐÌNH	
MẶT BẰNG CẤP ĐIỆN T. K. B. V. T. C NĂM 2025		THIẾT KẾ <i>Thy Cui</i>	
		NGUYỄN THỊ THUẬN	